



SCANIA'S TRUCKPROGRAMMA

OP MAAT GEMAAKTE PERFECTIE



SCANIA

SCANIA IN DE BENELUX

Scania is een toonaangevende producent van vrachtwagens, bussen en industrie- en scheepsmotoren. In Nederland telt de Scania organisatie ca. 4.000 medewerkers verdeeld over de fabrieken in Zwolle en Meppel en 38 verkoop- en servicevestigingen door heel Nederland, waarvan 33 in eigen beheer. De fabriek in Zwolle is de grootste Scania fabriek ter wereld. In België en in het Luxemburg bevinden zich 22 verkoop- en servicevestigingen, waarvan 14 in eigen beheer. Samen met Scania Parts Logistics te Oudsbergen werken ongeveer 1.400 personeelsleden in België en Luxemburg.

Scania heeft het breedste programma motoren op de markt. De zuinige Euro 6-verbrandingsmotoren zijn reeds geschikt voor een breed pallet aan hernieuwbare brandstoffen zoals HVO, ethanol, biodiesel/FAME en vloeibaar of gecombineerd biogas.

Scania focust op elektrificatie met een volledige elektrische uitvoering van trucks en bussen. Of u nu een complete vloot of een klein transportbedrijf runt, wij helpen u bij de transitie naar elektrificatie op een manier die duurzaam is voor uw business.

Scania biedt transportoplossingen aan in combinatie met een gerelateerd serviceaanbod zoals reparatie- en onderhoudscontracten, geconnecteerde services, voertuigfinanciering, verzekeringen en rental services om onze klanten in staat te stellen zich te concentreren op hun kernactiviteiten.



Reparatie en onderhoud

Service contract met flexibel onderhoud

Het Scania onderhoudscontract is een flexibele oplossing die alle onderhoudskosten gedurende de gehele looptijd dekt afgestemd op uw behoeften. U krijgt toegang tot een vaste werkplaats met permanent opgeleide, professionele technici, met ruime ervaring. Door gebruik te maken van Remote Diagnostics kunnen deze technici op afstand essentiële informatie van het voertuig downloaden. Updates van de voertuigsoftware zijn inbegrepen in het onderhoudscontract. Het onderhoud is altijd up-to-date zelfs als de omstandigheden wijzigen.

- Geoptimaliseerd onderhoud binnen de Benelux volgens voorschriften van Scania, op maat ook als uw activiteiten veranderen
- Proactieve planning door de werkplaats, aanvullen van vloeistoffen en vetten tijdens onderhoud
- Remote Diagnostics (op afstand uitlezen van voertuiggegevens)
- Monitorpakket (Fleet Management Portaal met online serviceplanner)
- Preventieve vervanging van de deeltjesfilter volgens voorschriften van Scania.

Full Service Contract

Het compleet uitgeruste Full Service contract staat in voor flexibel onderhoud op basis van de operationele gegevens, in overeenstemming met de richtlijnen van de fabrikant. Naast de inhoud van het Scania Service Contract met flexibel onderhoud omvat het Full Service Contract ook alle reparatiewerkzaamheden en slijtage. De samenwerking van onze Connected Truck, Remote Diagnostics en de technici in onze werkplaatsen zal zorgen voor preventieve opsporing van mogelijke storingen, zodat secundaire defecten, ongeplande stilstand en grote reparaties tot een minimum worden beperkt.

- Geoptimaliseerd onderhoud binnen de Benelux volgens voorschriften van Scania, op maat ook als uw activiteiten veranderen
- Proactieve planning door de werkplaats, aanvullen van vloeistoffen en vetten tijdens onderhoud
- Remote Diagnostics (op afstand uitlezen van voertuiggegevens)
- Monitorpakket (Fleet Management Portaal met online serviceplanner)
- Preventieve vervanging van de deeltjesfilter volgens voorschriften van Scania
- Reparatiewerkzaamheden en vervanging van slijtage delen
- Reparatie / vervanging van de uitlaatdemper gedurende contractperiode volgens voorschriften van Scania
- Noodherstellingen in EU bij Scania Dealers
- Scania Assistance 24/7



Data driven services

Elke Scania die we maken, zit vol met slimme technologie, geavanceerde sensoren en draadloze connectiviteit. Dit betekent dat er nu honderdduizenden constant verbonden voertuigen en motoren over de hele wereld zijn. Deze leveren gegevens die niet alleen onze technische ontwikkelingen verbeteren, maar waarmee we ook services kunnen creëren die directe bedrijfswaarde opleveren.

Alles van verlaagd brandstofverbruik en minder slijtage

en onderhoud, tot en met het automatiseren van administratief werk. Of u nu rijdt met een gemengd wagenpark of met enkel Scania's. Eenvoudig gezegd: wij richten ons op de gegevens, zodat u zich kunt richten op het runnen van uw bedrijf. Hierbij kunt u denken aan diensten als fleet management, driver training en tachograaf-beheer.



Finance & insurance

Scania Financial Services is uw betrouwbare partner en levert flexibele financierings- en verzekeringsoplossingen op maat tegen voorspelbare kosten en beheersbare risico's gedurende de hele levensduur van uw voertuig. Omdat transportbedrijven vaak voor veel verschillende opdrachtgevers werken, kan leasing of financiering op kortere of langere termijn uitkomst bieden. Afhankelijk van de financiële mogelijkheden zal Scania Finance meerdere voorstellen voor financiële lease of operationele lease bespreken om uiteindelijk de meest passende in een contract te verwerken. Wij ontzorgen u en verzekeren alle type risico's o.a. :

- Wagenpark: trucks, bedrijfs-wagens, bestelwagens, opleggers
- Personeel
- Schadepreventie
- Bedrijfspannen
- Rechtsbijstand
- Vervoerders-aansprakelijkheid
- Bedrijfsaansprakelijkheid



Rental

U heeft tijdelijk behoefte aan een uitbreiding van uw vloot? Er is tijdelijk nieuw werk? Kortom, u bent op zoek naar een flexibele formule zonder u op lange termijn te binden? Dan bent u bij Scania Rental aan het juiste adres! Wij zijn uw verhuurpartner voor lange en semi

lange termijn. Deze formule geeft u de mogelijkheid om zonder grote investeringen heel snel in te spelen op de behoefte van uw klanten of om uw vloot heel efficiënt te beheren. Onze Rental vloot telt meer dan 300 eenheden in verschillende configuraties voor diverse toepassingen.





VOEL U ALTIJD EN OVERAL THUIS

Dit is uw leven. Nieuwe routes, onbekend terrein – of die welbekende omgeving die voorbij raast. U leeft in het moment, in uw eigen ruimte.

We weten dat u het kunt voelen. Het is er vanaf het moment dat u de cabine instapt, dat speciale gevoel van kwaliteit en een sfeer die u alleen kunt ervaren in een Scania. Het voelt alsof u thuiskomt.

Ons truckprogramma vertegenwoordigt alle cabinetypen – van de majestueuze hoge S-cabine tot de veelzijdige L-cabine. Elke truck wordt perfect op uw eisen afgesteld voor een maximale bedrijfswaarde en plezier.

OPGEWASSEN TEGEN ELKE UITDAGING

De S-cabine is baanbrekend op het gebied van chauffeurscomfort en de indrukwekkende buitenkant is slechts een voorproefje van wat er binnen op u wacht. Plaats nemen in de Scania S-cabine is een unieke ervaring. Kijk rond en vergaap u aan de hoeveelheid ruimte en het ware vakmanschap dat in de hele cabine terugkomt, van de slimme opbergvakken tot het subtiel stiksel.

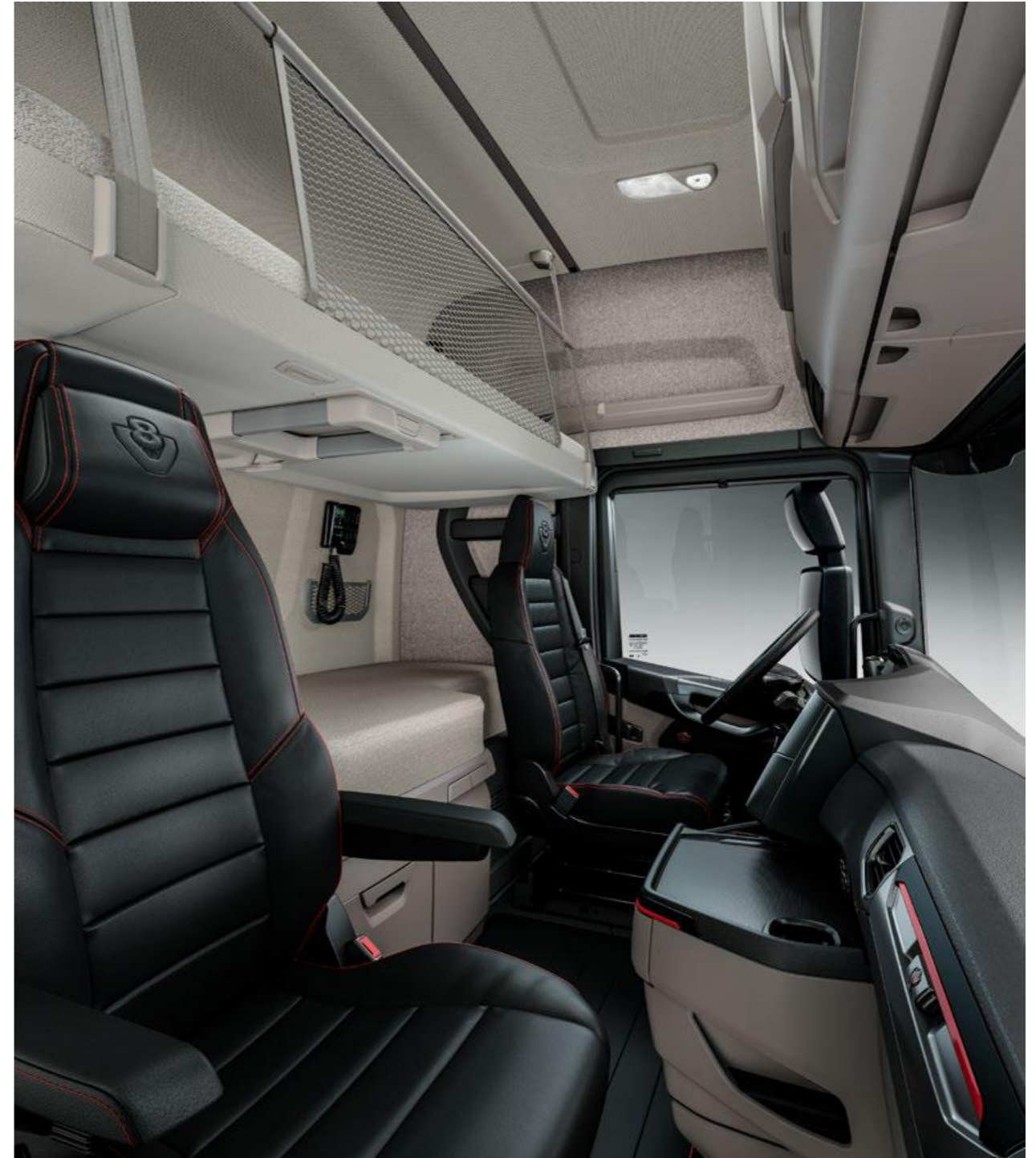

DE IDEALE REISGENOOT

De R-cabine is een eersteklas werkpaard, met uitstekend comfort en een reeks opties die op uw wensen is afgestemd. De R-cabine is de ideale reisgenoot voor lange afstanden en biedt alles wat u van uw Scania verwacht en meer. Robuust en veelzijdig en perfect voor uw leven onderweg, waar de weg ook heen leidt.

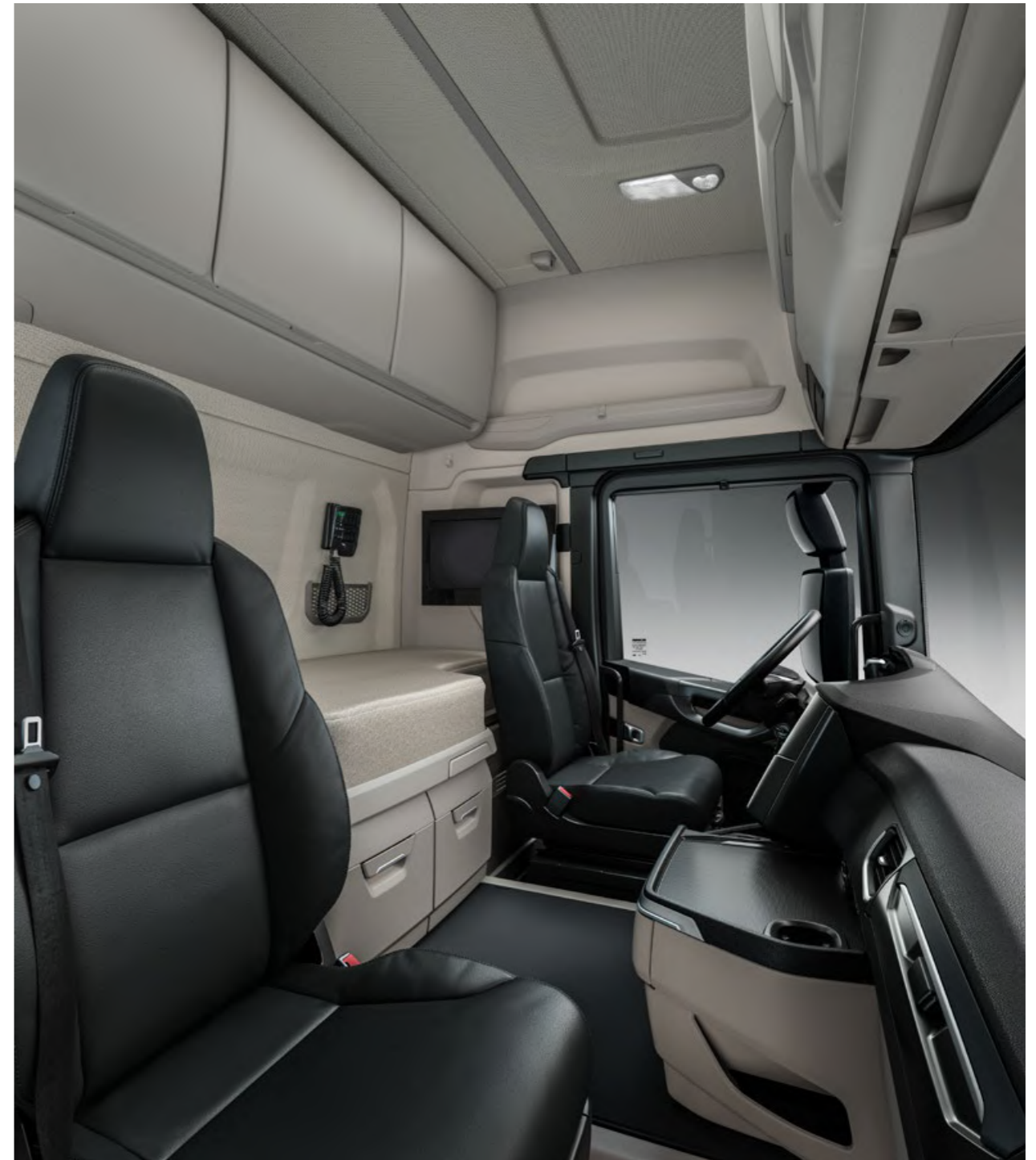

EEN VEELZIJDIGE KRACHTPATSER

De G-cabine is ideaal gepositioneerd in het middensegment van de nieuwe Scania cabinereeks. Met uitstekend zicht, meer comfort en meer dan genoeg opslagruimte is dit de beste keuze als u een truck zoekt die veelzijdig inzetbaar is voor allerlei toepassingen. Deze flexibele metgezel voelt zich zelfs in de zwaarste omstandigheden thuis.

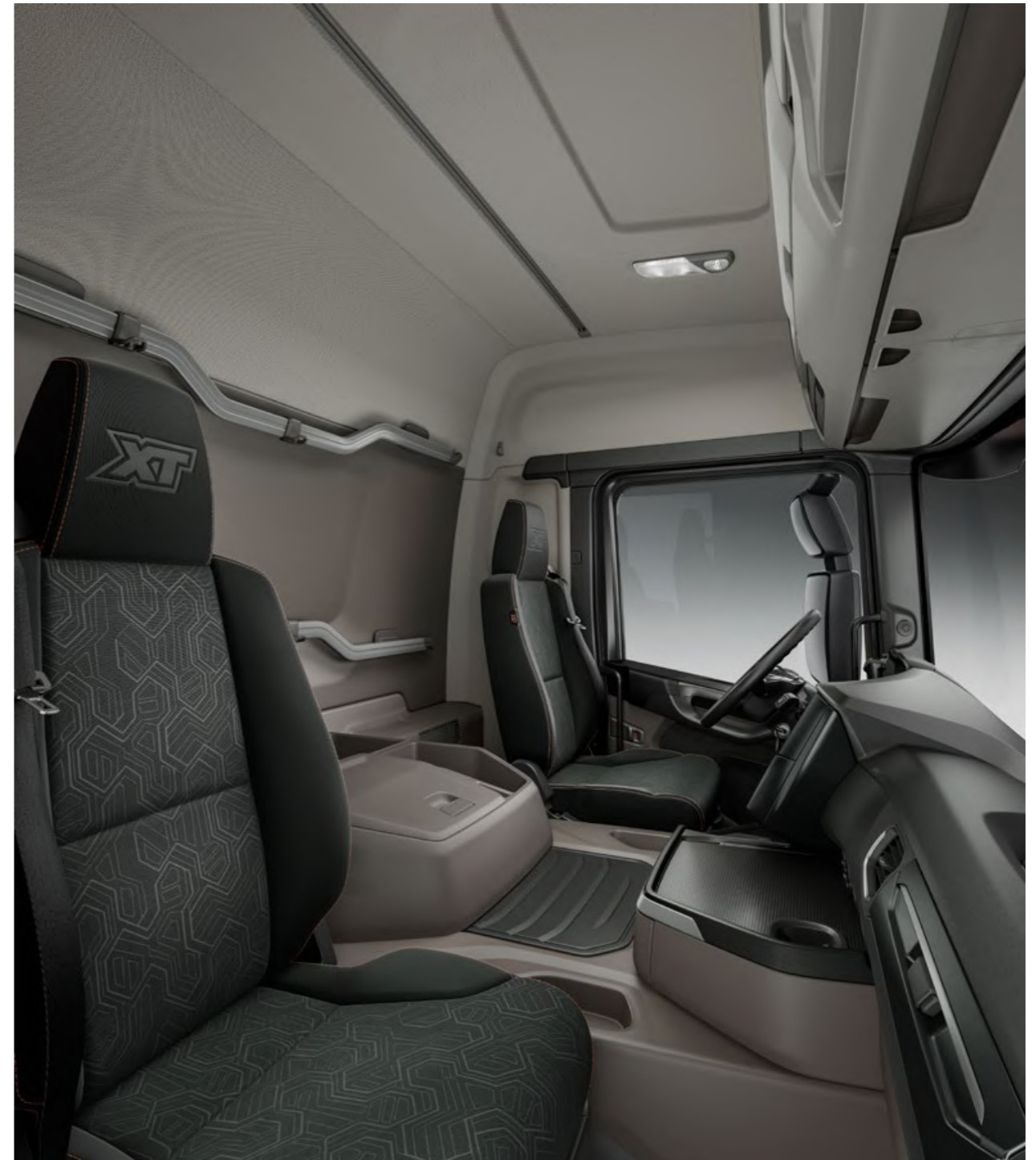

KAMPIOEN IN HET LICHTGEWICHT

De veelzijdige P-cabine is ontwikkeld met het oog op veiligheid, comfort en efficiëntie. Hij is bij uitstek geschikt voor stedelijke en regionale distributie dankzij het gemakkelijk in- en uitstappen in combinatie met uitstekende manoeuvreerbaarheid en zicht, maar ook krachtig genoeg voor bouwwerkzaamheden en andere veeleisende toepassingen.

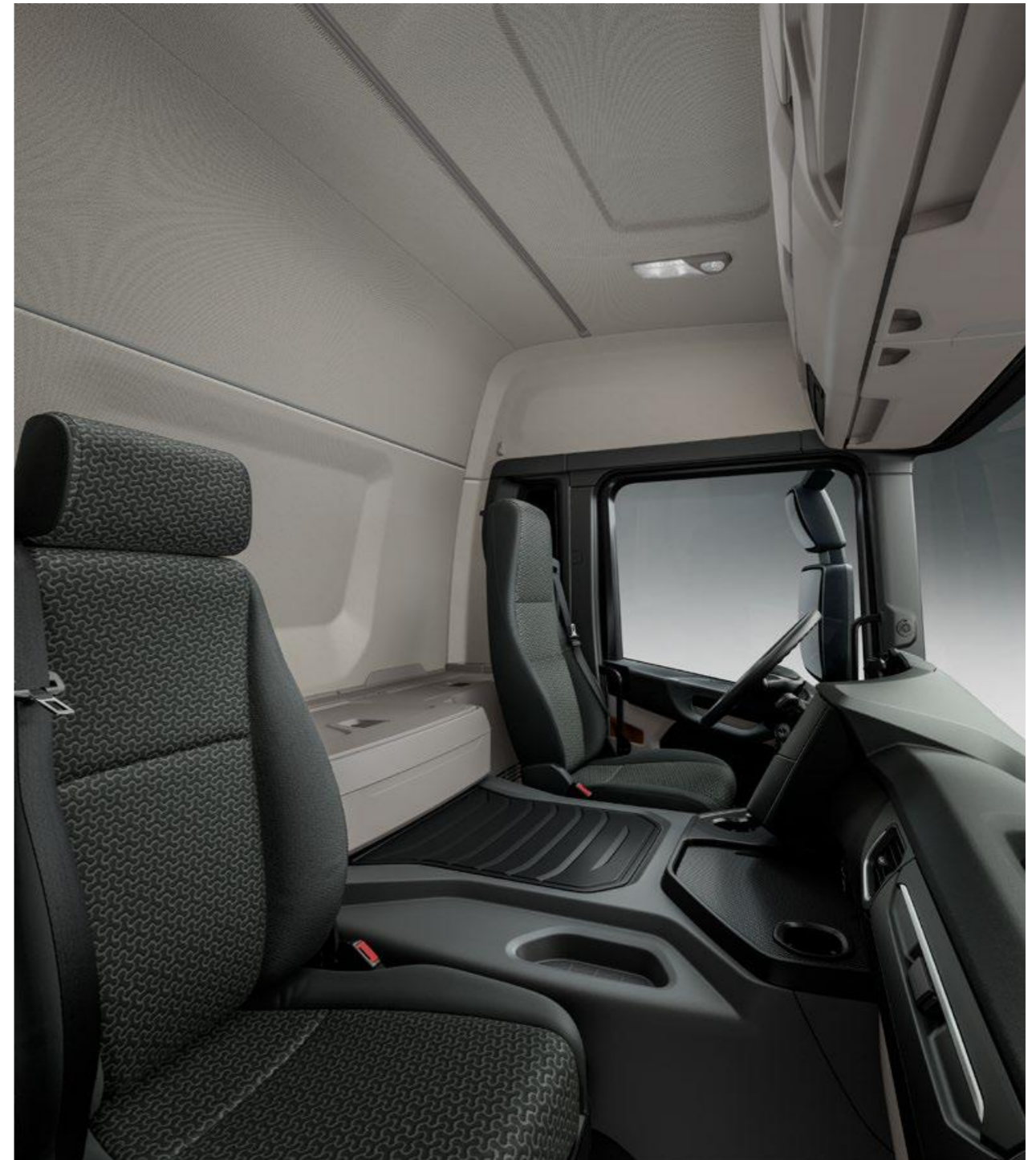

ONTWORPEN VOOR DE STAD

De L-cabine is speciaal ontwikkeld voor gebruik in krappe stedelijke omgevingen en biedt ondanks de compacte buitenmaten een ruim interieur. De uitstekende toegang tot de andere kant van de cabine, de comfortabele knielfunctie en beter zicht maken het in- en uitstappen een stuk gemakkelijker. En met de optionele City Safe Window -een extra zijruit in het onderste deel van de bijrijdersdeur- kunnen zowel bestuurder als bijrijder voetgangers, kinderen en fietsers goed in de gaten houden.

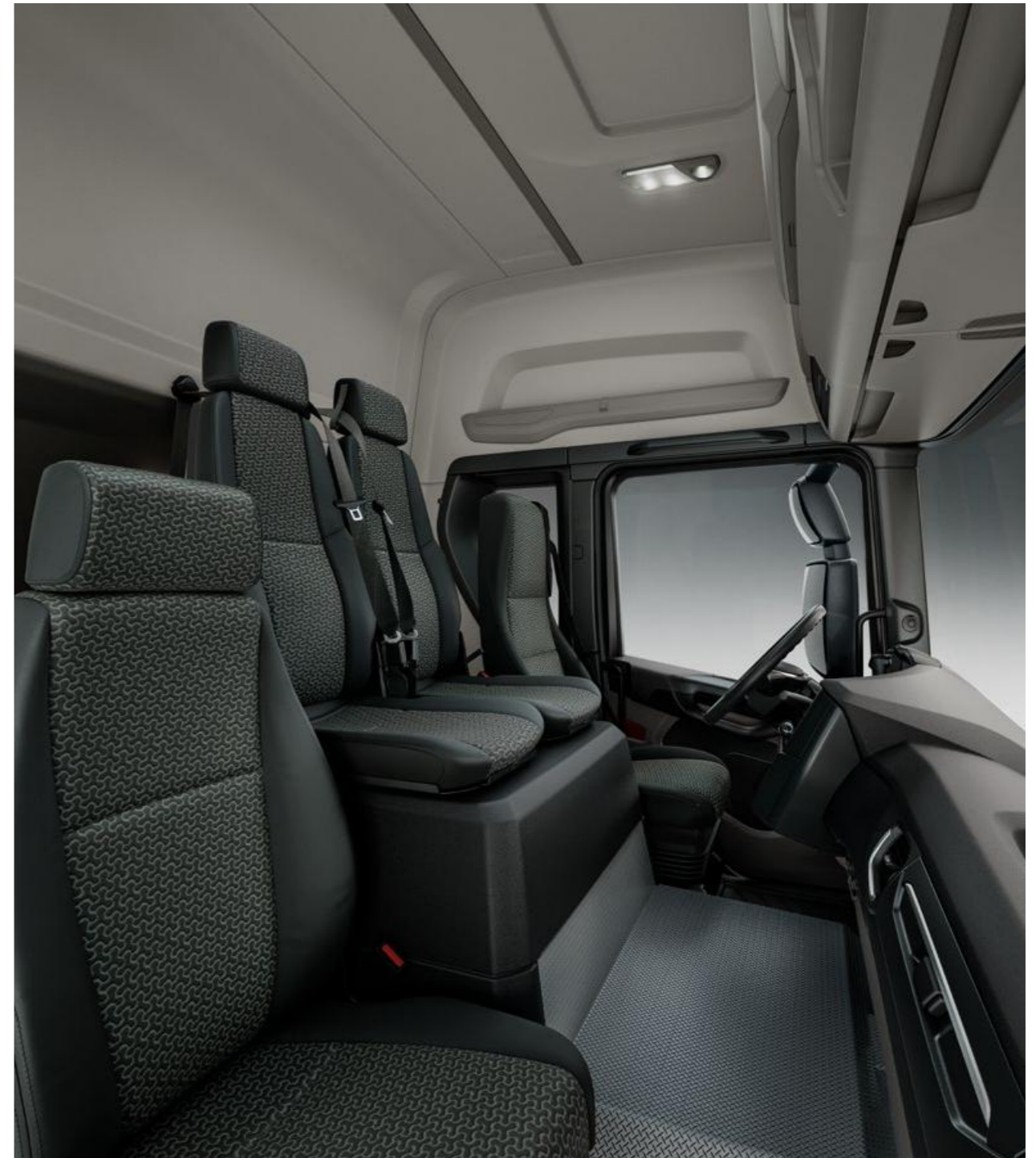

ALTIJD KLAAR VOOR HET ONVERWACHTE

Onderweg naar een oproep moet de bemanning zich kunnen aankleden en voorbereiden op zijn taken. Dankzij de flexibele indeling, uitgebreide opbergmogelijkheden en uitstekende verlichtingsopties van de Scania CrewCab is iedereen klaar voor elke noodsituatie. In- en uitstappen is gemakkelijk, zelfs met zware kleding en uitrusting, dankzij de optimale deurplaatsing en instapbeugels. Hierdoor bespaart de bemanning kostbare tijd en kunnen ze beter vooruit plannen, voor een veilig verloop van hun missie.





SCANIA

MLB 440



EXTERIEUR

Verbeterde crashbestendigheid

De robuuste cabineconstructie biedt verbeterde bescherming en meer veiligheid voor inzittenden van de cabine. Bovendien is de cabine voorzien van meerdere airbags voor extra bescherming bij ongevallen.

Aerodynamica

Voorzijde, dak, zijkant, onderkant – alle gebieden zijn geanalyseerd, aangepast en geoptimaliseerd om de luchtstroom te optimaliseren en de laagst mogelijke luchtweerstand te bereiken.

Voornut

Voor extra veiligheid en comfort in winterse omstandigheden kan de voornut optioneel voorzien worden van elektrische verwarming. De verwarmingsoptie voorkomt dat er sneeuw en ijs aan de buitenkant blijft plakken en dat er condens ontstaat aan de binnenkant. Zo bent u verzekerd van goed zicht. Dit is vooral handig bij werkzaamheden waarbij de chauffeur regelmatig moet in- en uitstappen, zoals distributie of het laden van boomstammen.

Scania Configurator

Er zijn uitstekende mogelijkheden waarmee u uw stempel op uw voertuig kunt drukken en uw Scania naar wens kunt aanpassen – wat uw toepassing ook is. Dat geldt overigens ook voor uw smaak. Ga naar de Scania Configurator op scania.com en ontdek welke opties beschikbaar zijn in uw markt.

TOT IN DE PUNTJES

Het uiterlijk is indrukwekkend. Robuust en ongecompliceerd, maar toch elegant. Scania zet de nieuwe norm wat betreft chauffeursomgeving, veiligheid, brandstofverbruik en motorvermogen.

Spoilers

De dak- en zijspoilers verminderen de luchtweerstand van de carrosserie of aanhanger aanzienlijk. Spoilers zijn vooral nuttig voor voertuigen die sneller dan 50 km/u rijden en ze zorgen voor een lager brandstofverbruik tot wel 4%.

Dakspoiler

De slanke dakspoiler is beschikbaar in drie hoogtes: 5, 25 en 65 cm. Er is ook een verstelbare uitvoering waarbij de hoek handmatig of elektrisch kan worden aangepast.

Zijspoiler

De zijspoilers bevinden zich aan de achterkant van de cabine en zijn beschikbaar in uitvoeringen van 12, 45 en 53 cm.

Side skirts

De side skirts verbeteren de aerodynamica en verminderen het brandstofverbruik. Daarnaast fungeren ze als aanvulling op de onderrijbeveiliging. Deze beveiliging bestaat uit twee stevige balken tussen de voor- en achteras, zodat onbeschermde weggebruikers niet onder de truck kunnen vallen.

Opbergruimte aan de buitenkant

We hebben een handig opbergvak achter de deur geplaatst aan zowel de chauffeurszijde als de bijrijderszijde. Ze zijn voorzien van verlichting en zijn bereikbaar zowel vanuit de buitenkant als de binnenkant van de cabine.

Toonaangevende remprestaties

Innovatieve voorzieningen, zoals de verbeterde remactivering, sterkere remklauwen en een betere gewichtsverdeling dragen bij tot de beste remprestaties in zijn klasse.

Werklampen

De efficiënte verlichting zorgt voor een veilige werkomgeving rondom de truck. Er zijn werklampen voor de achterzijde, zijkanten en achterzijde van de cabine. Alle lampen worden bediend met een schakelaar op het deurpaneel.

Zijruiten

De ruit is gemaakt van sterk, gelamineerd glas om te voorkomen dat de ruit uiteenspat bij een ongeval. Het sterke glas werkt ook als isolatie tegen hitte, kou en geluid. Er kan bovendien nog een extra ruit van gelamineerd glas op de linker- of rechterzijwand van de cabine worden gemonteerd voor meer licht en een groter gevoel van ruimte. De ruiten van zowel de zijwanden als de deuren zijn beschikbaar met enkelvoudig of gelamineerd glas.

Windgeleider boven de deurruit

Met de windgeleider boven de deurruit kan de chauffeur het raam gedeeltelijk openlaten zonder dat er water of vuil in de cabine terechtkomt.

Achterraut

Een extra ruit aan de achterzijde van de cabine zorgt voor extra zicht en gevoel van ruimte.

Zwaailamp

De zwaailampen zijn op een stevige aluminium stang gemonteerd en zijn efficiënte waarschuwingslichten. Op cabines met een normaal dak zijn de zwaailampen ook vanaf de achterkant zichtbaar.

Dakrails

De aluminium dakrails vereenvoudigen het bevestigen van een spoiler, dakrek en andere extra uitrustingen. De dakrails worden op de linker- en rechterzijde van het cabinedak gemonteerd en lopen van de voor- naar de achterkant.

Externe zonneblinding

De zonneblinding beschermt de chauffeur tegen direct zonlicht, waardoor zowel het zicht als het comfort toenemen.

Kantelbare cabine

Om de cabine snel te kunnen inspecteren en onderhouden kan deze worden gekanteld met een elektrische pomp. Deze pomp bevindt zich achter de frontgrille aan de chauffeurskant. De pomp wordt geactiveerd met een schakelaar op het instrumentenpaneel. Er is ook een uitvoering met mechanische bediening beschikbaar.

Bumper Scania XT-serie

De XT-serie bumper steekt 150 mm uit en biedt daarmee effectieve bescherming van de laaggeplaatste onderdelen aan de voorzijde, zoals koplampen en cabinehoekstukken. Scania XT-voertuigen zijn bovendien geschikt voor hoog- of laaggeplaatste onderrijbeveiliging aan de voorzijde.

Opstap cabinezijde

Voor gemakkelijke inspectie van bijvoorbeeld het platform of de kieplade is de dagcabine voorzien van een opstaprede in de cabinewand. Bij deze optie wordt ook een handgreep gemonteerd aan het dak.

Achterlichtbescherming

De robuuste achterlichtbescherming is geschikt voor trucks die in zware omstandigheden worden ingezet.

Trottoirspiegel

Met de trottoirspiegel heeft de chauffeur direct zicht op wat er aan de bijrijderszijde gebeurt. Verkrijgbaar met handmatige of elektrische bediening en met of zonder verwarming. Zichtbare glasafmetingen: 294 x 169 mm.

Frontzichtspegel

De frontzichtspegel is gemonteerd boven de voorruit aan de bijrijderszijde en stelt de chauffeur in staat om direct vóór het voertuig te kijken. Verkrijgbaar met handmatige of elektrische bediening en met of zonder verwarming. Deze kan gebruikt worden in combinatie met de externe zonneblinding.

Verstralers in de frontgrille

De cabine heeft efficiënte verstralers geïntegreerd in de bovenkant van de grille.

Koplamp

Het is voor de veiligheid natuurlijk essentieel dat u kunt zien en gezien wordt, maar goed ontworpen verlichting benadrukt ook de uitstraling. De LED-koplampen hebben grootlicht, dimlicht, dagrijverlichting en richtingaanwijzers met LED-technologie. U kunt ook voor een H7-lamp gaan als koplamp. Mistlampen, die met zowel LED- als H7-lampen kunnen worden gecombineerd, zorgen voor maximale zichtbaarheid in slechte weersomstandigheden.

Bumper

Bescherm mistlampen, koplampen en cabinehoekstukken met deze effectieve voorbumper. Leverbaar in hoge, normale of lage positie en met 0 of 40 mm uitsteek.

Opstap in de ondergrille

De onderkant van de grille van de cabine kan worden geopend en vormt een stevig platform om op te staan bij het schoonmaken van de voorruit en lampen.

Dakluik

Het dakluik zorgt voor extra licht, ventilatie en een groter gevoel van ruimte en vergroot zo het comfort in de cabine. Beschikbaar met zowel handmatige als elektrische bediening. Kan worden uitgerust met een hor. Afmetingen dakluik: 380–390 x 660 mm.

Zijspiegels

Alle zijspiegels bieden optimale aerodynamische eigenschappen en zijn elektrisch verstelbaar. Bovendien kunnen ze worden voorzien van elektrische verwarming voor snelle ontddoing en ontwaseming. De groothoekspegel bevindt zich boven de zijspiegel en zorgt voor een breder zichtveld en uitstekend zicht op de zijanten van het voertuig.

Werklamp koppelschotel

Aan de linkerachterzijde van de cabine bevindt zich een werklamp voor de koppelschotel. Deze lamp zorgt voor efficiënte verlichting bij het koppelen van een trailer. Deze lamp is beschikbaar met witte of gele verlichting en wordt bediend met een schakelaar op het deurpaneel.

Achterlicht

De achterlichten en het reflecterende oppervlak zorgen ook vanaf de achterkant voor de unieke Scania uitstraling. Daarnaast bevorderen de achterlichten de veiligheid, omdat voertuigen die achter u rijden snel en duidelijk worden gewaarschuwd. Verkrijgbaar met LED-lampen of gloeilampen.

A close-up photograph of a black fabric, likely a car seat or interior panel, featuring orange stitching along the edge. The background is dark and out of focus, with a bright, circular light source creating a soft glow. The word "INTERIEUR" is overlaid in large, white, bold, sans-serif capital letters across the center of the image.

INTERIEUR

Zonneblinding aan chauffeurszijde

De zonneblinding wordt op de deur gemonteerd en beschermt de chauffeur tegen zonlicht dat door de zijruiten naar binnen schijnt. Verkrijgbaar als rolgordijn of inklapmodel.

Opbergmogelijkheden

De cabine is uitgerust met grotere en beter bereikbare opbergruimtes boven de deuren en voorruit. In de opbergruimte boven de voorruit kunt u ook een magnetron of koffiezetapparaat kwijt.

Zicht

Opties zoals de nieuwe positie van de chauffeursstoel, de verlaagde zijruit en het verlaagde dashboard zorgen dat u een heel ander perspectief krijgt. En het zicht was al geweldig, maar is nu uitzonderlijk.

Vergrendel- en alarmsystemen

Het voertuig is uitgerust met centrale deurvergrendeling en een additionele mechanische deurvergrendeling aan de binnenzijde. Wanneer het alarm geactiveerd wordt, wordt de cabine door bewegingssensoren op deuren en luiken bewaakt. Het alarmsysteem is voorzien van een overvalalarm dat geactiveerd kan worden met de afstandsbediening of de alarmknop in de cabine.

Startblokkering

Als iemand het voertuig probeert te starten met de verkeerde sleutel, sluit de startblokkering de brandstoftoevoer naar de motor af en zal de startmotor van het voertuig niet werken. Bovendien kan een optioneel alcoholslot worden geïnstalleerd voor extra veiligheid.

Veiligheidssystemen

Als aanvulling op het uitvoerige veiligheidssysteem is de cabine voorzien van extra airbags boven de deuren voor maximale bescherming bij kantelongevallen. Bovendien zijn er geavanceerde veiligheidssystemen zoals Advanced Emergency Braking en Lane Departure Warning, die voor optimale veiligheid zorgen tijdens het rijden zorgen.

Interne verlichting

De interne verlichting is perfect voor elke omstandigheid. Zo zijn er niet alleen efficiënte dak- en opstaplampen, maar ook leeslampen en subtiële achtergrondverlichting.

Ondersteuningssystemen

Er zijn verschillende ondersteuningssystemen die de chauffeur helpen de veiligheid, het brandstofverbruik en comfort te optimaliseren. De Adaptive Cruise Control bijvoorbeeld helpt de chauffeur om voortdurend afstand te houden tot voorliggende voertuigen en waarschuwt de chauffeur wanneer de afstand tot het voorliggende voertuig te klein is. De Active Prediction is zelfs nóg geavanceerder: dit systeem gebruikt GPS-gegevens om de topografie van de route tot 3 km verder te analyseren om het brandstofverbruik elke seconde te optimaliseren.

GEEF UW OGEN DE KOST

Bij het ontwerp van het interieur van de cabine begonnen we met het bepalen van de optimale chauffeurspositie. Het resultaat is een cabine waarin maximaal zicht, bereikbaarheid en comfort verenigd zijn. Bereid u voor op een ongekend tevredenheidsgevoel: met een breed assortiment aan opties kunt u de cabine naar wens aanpassen, zodat deze aansluit op uw manier van rijden, werken en rusten.

Verbeterde instrumentatie

Het grotere display, de betere grafische weergave en intuïtieve bedieningselementen die binnen handbereik liggen, zorgen ervoor dat u uw aandacht volledig op de weg kunt houden.

Klimaatregeling

Of u nu kiest voor de automatische klimaatregeling of de premium-uitvoering, u bent altijd zeker van een aangenaam cabineklimaat. En voor extra comfort kunt u de optionele cabinestandverwarming en de optionele standairco toevoegen.

USB-poorten

Voor gemakkelijke verbinding met het infotainment-systeem vindt u een USB-poort en AUX-ingang ofwel onder de parkeerremhendel of midden in het instrumentenpaneel. Daarnaast zijn er USB-oplaadpoorten aan de bijrijderszijde en in de achterwand geplaatst.

Uitklapbare tafel

Het instrumentenpaneel aan de bijrijderszijde kan worden voorzien van een uitklapbare tafel met een bewerkt, vlak oppervlak om aan te werken en te eten. Het is ook mogelijk om een tafel in het midden van het instrumentenpaneel te plaatsen.

Elegant interieur naar eigen smaak

De opties voor het kiezen van een aangepast interieurontwerp zijn vrijwel onbeperkt. Om de keuze wat gemakkelijker te maken hebben onze ontwerpers een selectie van interieurs samengesteld, met perfect op elkaar afgestemde kleuren, materialen en afwerkingen. Er is ook een extra bijpassend binnenpaneel dat het montagepaneel op de deur bedekt.

U heeft de keuze uit:

1. Bovenzijde bruin/onderzijde licht
2. Bovenzijde bruin/onderzijde donker
3. Bovenzijde zwart/onderzijde licht
4. Bovenzijde zwart/onderzijde donker
5. V8
6. Hout

Afwerking instrumentenpaneel

Het duurzame kunststof paneel met gecoördineerd patroon en chromen onderdelen creëert een functionele en aantrekkelijke uitstraling. Voor een nog hoogwaardigere afwerking is er het zachte instrumentenpaneel beschikbaar met extra opbergruimte en gebieden met rubberstructuur. Zowel het harde als het zachte instrumentenpaneel kan worden uitgerust met verschillende opties.



1.



4.



2.



5.



3.



6.



Beschermende matten
 De cabinevloer wordt beschermd door slijtvaste matten die eenvoudig verwijderd kunnen worden voor reiniging van de cabine. Het ontwerp van de matten draagt bovendien bij aan een warm en comfortabel interieur. Voor een nog betere leef- en werkomgeving met minder omgevingsgeluid kunt u een gemakkelijk te reinigen mat toevoegen voor de motortunnel. Alle matten zijn gemaakt van stevig rubber of zwart of donkerzandkleurig textiel (met rubber aan de onderkant) of hebben een V8-ontwerp met rode naden en een leren inzetstuk.



Instrumentengroep

De grote en onmiskenbare instrumentengroep van Scania geeft via zichtbare en hoorbare signalen alle informatie door die de chauffeur nodig heeft.



Display

Het infotainment-systeem geeft een snel overzicht van alle informatie en entertainmentinhoud. Profiteer van verschillende opties zoals stembediening, kaartgegevens, Bluetooth-functies en hoogwaardige luidsprekers. Veel functies zijn te bedienen via de handige knoppen op het stuur. U heeft de keuze uit twee infotainmentsystemen met touchscreen:

- 10.1 inch, Bluetooth en navigatie
- 12.9 inch, Bluetooth en navigatie

Afstandsbediening

Voor eenvoudige bediening van de klimaat- en infotainment-systemen. De afstandsbediening wordt geleverd met een handige houder voor op de cabinewand.

Chaufeursstoel

Alle Scania stoelen hebben een ontwerp dat uitstekend comfort biedt. De stoelen kunnen worden afgestemd op de bedrijfsomstandigheden of de voorkeuren van de chauffeur. Bovendien is er een groot aantal opties beschikbaar, zoals armsteunen, verwarmingselementen en riemspanners. U heeft de keuze uit:

- Vast
- Basic
- Comfort
- Premium

Bekleding

Er zijn verschillende ontwerpen voor de bekleding beschikbaar, die allemaal slijtvast en gemakkelijk te reinigen zijn.

- Vinyl
- Geweven stof
- Gebreid en geweven stof
- Zwart of zandkleurig velours
- Zwart of bruin leer
- V8 zwart leer
- V8 geweven stof + leer
- XT geweven stof



Bijrijdersstoel

Uw passagiers kunnen even comfortabel als uzelf reizen. De keuzemogelijkheden lopen uiteen van de vaste versie tot de draaibare en kantelbare stoel. Er is bovendien een inklapbare versie die extra werkoppervlakte biedt en meer ruimte in de cabine creëert. Beschikbare bijrijdersstoelen:

- Vast
- Basic
- Comfort
- Premium
- Opklapbaar
- Draaibaar



Stuurwiel

Alle stuurwielopties bieden een goede grip en volledige bediening binnen handbereik. De V8- en lederen versies hebben een vlakke onderzijde voor extra comfort en flexibiliteit. De stuurwielen kunnen worden aangepast, zodat alle chauffeurs comfortabel achter het stuur zitten.

- Exclusief leer
- Hout
- V8
- Standaard
- Basic





Opbergmogelijkheden

De achterste opbergruimtes kunnen worden aangepast aan verschillende behoeften. Het opbergvak onder het onderste bed kan uit lades bestaan of één grote ruimte zijn met een optionele inzetlade. In een van de lades past bovendien een koelkast.

De achterste bovenruimte kan gebruikt worden als plafondconsole en biedt voldoende opbergruimte voor persoonlijke spullen of werkuitrusting. Het vak kan optioneel worden voorzien van luiken voor veiligere opslag of er kan een koelkast in worden geplaatst.

Voor korte cabines en dagcabines is er ook een nieuwe opbergmodule beschikbaar. De module wordt op een slimme ophangstang van aluminium gemonteerd die zich over de achterwand uitstrekt.

Bedden

Afhankelijk van het cabinetype biedt het bovenbedcompartiment ruimte aan een comfortabele matras van 600–800 mm. Met het optionele veiligheidsnet blijven uw spullen veilig op hun plek.

Het onderste bed is beschikbaar als vaste versie van 800 mm of een uitschuifbare versie tot 1.000 mm. Er zijn drie uitvoeringen: een bonell-matras met aan elkaar verbonden veren, een schuimmatras die zich aan uw lichaam aanpast of een pocketveringmatras voor extra comfort. Met een verwijderbare matrasbeschermer houdt u de matras veilig en koel en krijgt u een optimale nachtrust.

Rust- en slaappleatsen

Dagcabines kunnen ook voorzien worden van plekken waar u even comfortabel kunt bijkomen. De rustplek is een bed met een duurzame schuimrubber matras van 7 cm dat tegen de achterwand opgeklapt wordt. Onder het bed vindt u bovendien een handige opbergruimte.











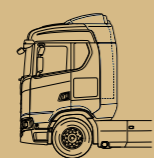



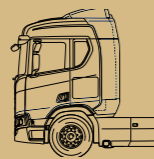









Wandpanelen en hemelbekleding

De muur- en zijpanelen in combinatie met de hemelbekleding zijn beschikbaar in vinyl en textiel. Het vinylpaneel is vuilafstotend en gemakkelijk te reinigen en daardoor bij uitstek geschikt voor vuile omgevingen. Het textielpaneel is zandkleurig en creëert een warme, elegante uitstraling en een gevoel van ruimte. Zie de inspirerende voorbeelden op pagina's 5, 7, 9 en 11.



OPTIES VOOR SPECIFICATIES

CABINES

	Lange cabines	Slaapcabines			Dagcabines	Korte cabines				
S	 Hoog	 Normaal	 Hoog	 Normaal					<p>Scania S-serie Bijzonder veel ruimte, een vlakke vloer en extra opbergruimte. De voor de hand liggende keuze voor lange afstanden.</p> <p>Motoren 370 tot 770 pk</p>	
R	 Hoog	 Normaal	 Hoog	 Normaal	 Laag		 Normaal	 Laag	<p>Scania R-serie Ware topkwaliteit in elk detail. Comfort en prestige voor veeleisende routes.</p> <p>Motoren 280 tot 770 pk</p>	
G			 Hoog	 Normaal	 Laag		 Normaal	 Laag	 Laag	<p>Scania G-serie Degelijk en goed uitgerust. Middelgrote cabine, perfect voor regionale toepassingen.</p> <p>Motoren 280 tot 560 pk</p>
P			 Hoog	 Normaal	 Laag		 Normaal	 Laag	 Laag	<p>Scania P-serie Lichtgewicht, zuinig en comfortabel. Een compacte cabine met volwaardige kwaliteit en prestaties.</p> <p>Motoren 220 tot 500 pk</p>
L						 Hoog	 Normaal	 Laag		<p>Scania L-serie Ontworpen voor gebruik in de stad. Lage instaptrede en uitstekend zicht met veilige en eenvoudige toegang.</p> <p>Motoren 220 tot 360 pk</p>

CREW-CABINE



Lange CrewCab



CrewCab

Scania P-serie CrewCab
Comfortabel, veilig en ergonomisch voor de ploeg.

Motoren
220 tot 500 pk

Scania Configurator

Er zijn uitstekende mogelijkheden waarmee u uw stempel op uw voertuig kunt drukken en uw Scania naar wens kunt aanpassen – wat uw toepassing ook is. Dat geldt overigens ook voor uw smaak. Ga naar de Scania Configurator op scania.be/scania.nl en ontdek welke opties beschikbaar zijn in uw markt.

CABINEAFMETINGEN

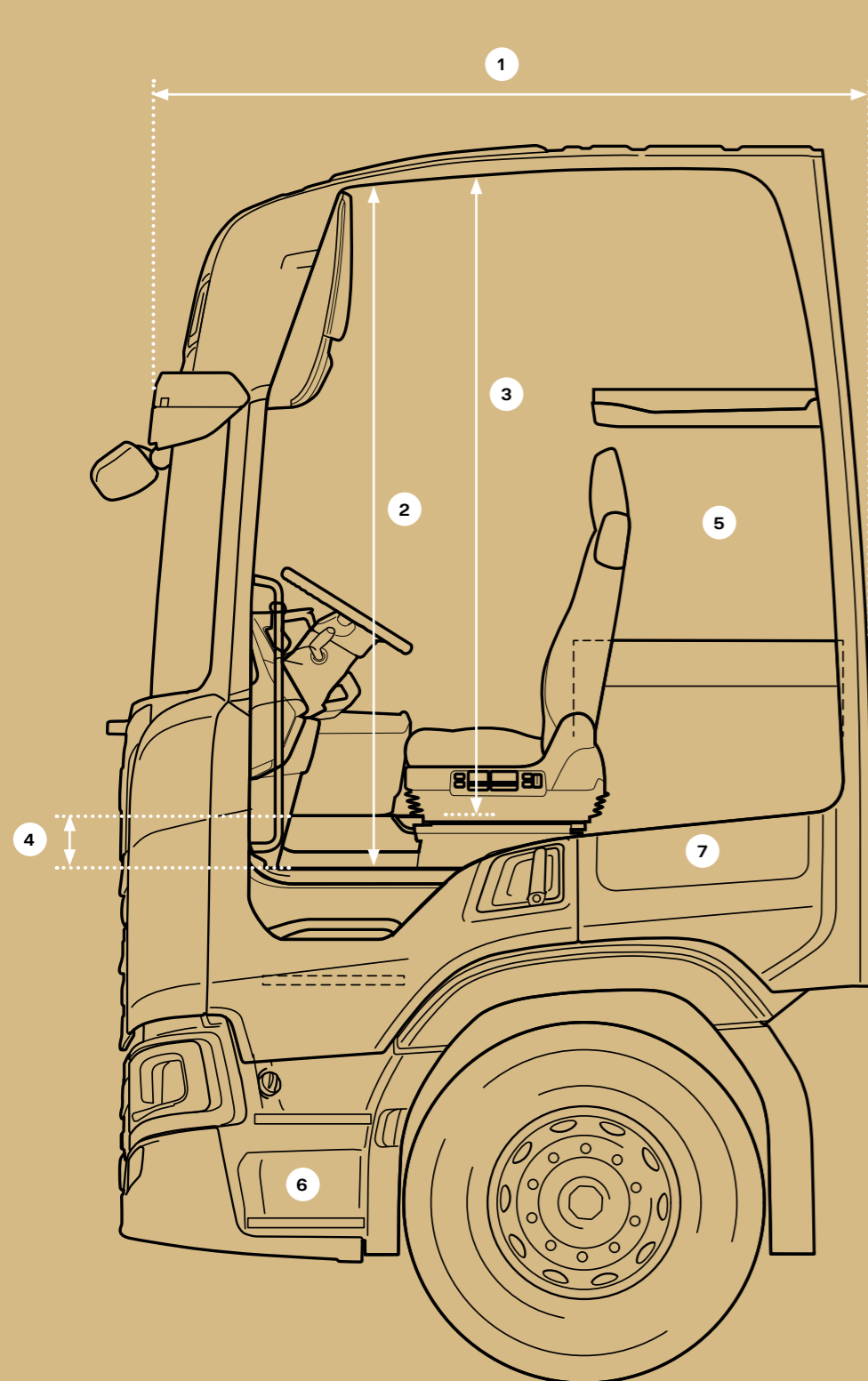

- 1. Totale lengte
- 2. Vloer-tot-dak, voertuimte
- 3. Vloer-tot-dak, midden van cabine
- 4. Vloerhoogte, midden van cabine
- 5. Bedoptie
- 6. Tredes
- 7. Opbergruimte aan de buitenkant

	1	2	3	4	5	6	7
Lange cabines							
S hoog	2.560 mm	2.070 mm	2.070 mm	Vlakke vloer	2 ¹⁾	4	161 + 161 liter*
R hoog	2.560 mm	2.070 mm	1.915 mm	155 mm	2 ¹⁾	3	187 + 187 liter
S normaal	2.560 mm	1.850 mm	1.850 mm	Vlakke vloer	2 ³⁾	4	161 + 161 liter*
R normaal	2.560 mm	1.800 mm	1.700 mm	155 mm	2 ³⁾	3	187 + 187 liter
Slaapcabines							
S hoog	2.280 mm	2.070 mm	2.070 mm	Vlakke vloer	2 ¹⁾	4	161 + 161 liter*
R hoog	2.280 mm	2.070 mm	1.915 mm	155 mm	2 ¹⁾	3	187 + 187 liter
G hoog	2.280 mm	2.030 mm	1.695 mm	335 mm	2 ²⁾	3	123 + 123 liter
P hoog	2.280 mm	2.030 mm	1.590 mm	440 mm	1	2	168 + 168 liter
S normaal	2.280 mm	1.850 mm	1.850 mm	Vlakke vloer	2 ³⁾	4	161 + 161 liter*
R normaal	2.280 mm	1.850 mm	1.695 mm	155 mm	2 ³⁾	3	187 + 187 liter
G normaal	2.280 mm	1.800 mm	1.465 mm	335 mm	2 ³⁾	3	123 + 123 liter
P normaal	2.280 mm	1.800 mm	1.360 mm	440 mm	1	2	168 + 168 liter
R laag	2.280 mm	1.500 mm	1.345 mm	155 mm	1	3	187 + 187 liter
G laag	2.280 mm	1.500 mm	1.165 mm	335 mm	1	3	123 + 123 liter
P laag	2.280 mm	1.500 mm	1.060 mm	440 mm	1	2	168 + 168 liter
Dagcabines							
L hoog	2.280 mm	2.030 mm	1.430 mm	600 mm *	1	1 of 2	–
R normaal	2.012 mm	1.850 mm	1.695 mm	155 mm	–	3	101 + 101 liter
G normaal	2.012 mm	1.800 mm	1.465 mm	335 mm	–	3	63 + 63 liter
P normaal	2.012 mm	1.800 mm	1.360 mm	440 mm	–	2	89 + 89 liter
L normaal	2.280 mm	1.800 mm	1.200 mm	600 mm *	–	1 of 2	–
R laag	2.012 mm	1.500 mm	1.345 mm	155 mm	–	3	101 + 101 liter
G laag	2.012 mm	1.500 mm	1.165 mm	335 mm	–	3	63 + 63 liter
P laag	2.012 mm	1.500 mm	1.060 mm	440 mm	–	2	89 + 89 liter
L laag	2.280 mm	1.500 mm	900 mm	600 mm *	–	1 of 2	–
Korte cabines							
G laag	1.730 mm	1.500 mm	1.165 mm	335 mm	–	2	–
P laag	1.730 mm	1.500 mm	1.060 mm	440 mm	–	2	–
Crew-Cabine							
Lange CrewCab	3.545 mm	1.500 mm	1.060 mm	440 mm	–	2	–
CrewCab	3.265 mm	1.500 mm	1.060 mm	440 mm	–	2	–

4 Vloerhoogte
*Toegang tot de andere kant van de cabine vóór de motortunnel langs.

5 Bedden
Benedenbed: breedte 800 – 1.000 mm, lengte 2.000 mm
Benedenbed: breedte 900 mm, lengte 2.000 mm (optie bij lange cabines)

- ¹⁾ Bovenbed (optioneel): breedte 800 mm, lengte 1.940 mm.
- ²⁾ Bovenbed (optioneel): breedte 700 mm, lengte 1.940 mm.
- ³⁾ Bovenbed (optioneel): breedte 600 mm, lengte 1.940 mm.

Er zijn drie uitvoeringen: een bonell-matras met aan elkaar verbonden veren, een schuimmatras die zich aan uw lichaam aanpast of een pocketveringmatras.

7 Opbergruimte aan de buitenkant
Achter de deur aan zowel de chauffeurszijde als de bijrijderszijde is een extern opbergvak geplaatst dat voorzien is van verlichting en toegankelijk is zowel via de binnenkant als de buitenkant van de cabine.

*De S-cabine heeft bovendien een extra opbergvak voor handschoenen, schoenen enz. onder het hierboven genoemde externe opbergvak. Het extra vak is vanaf buiten toegankelijk en meet 661 x 108/180 mm.

CHASSIS

Asconfiguratie

De nieuwe Scania trekkers en -bakwagens zijn leverbaar in diverse asconfiguraties. Neem contact op met uw Scania dealer om de oplossing te vinden die het beste past bij uw wensen.

Trekkers

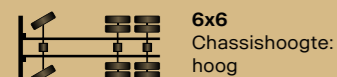
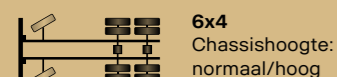
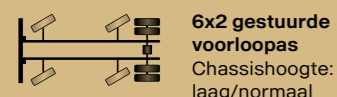
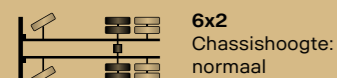
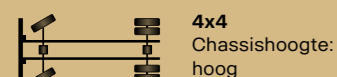
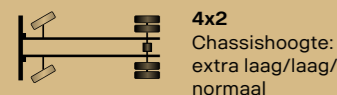

Bakwagens

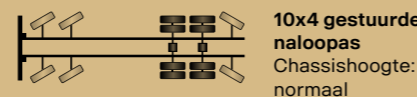
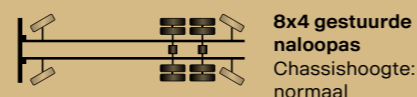
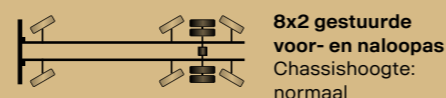
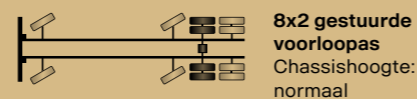
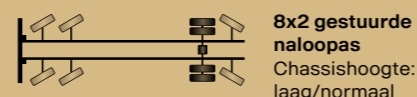
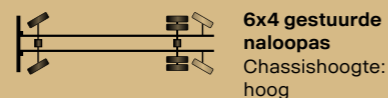
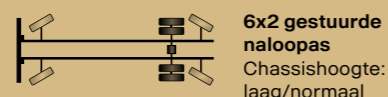
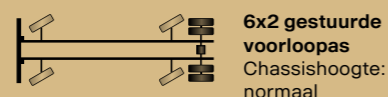
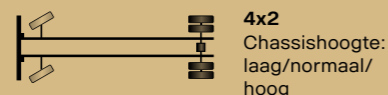

Koppelschotels

U kunt uw Scania trekker laten voorzien van een reeks kant-en-klare koppelschotels. Naast de traditionele vaste of schuivende koppelschotels kunt u kiezen voor de unieke direct gemonteerde Scania koppelschotel. Deze optie verhoogt het laadvermogen met circa 90 kg. De direct gemonteerde Scania koppelschotel is beschikbaar voor vering met twee- en vierbalgsluchtvering.

MOTOREN EN TRANSMISSIE

Euro 6-motoren

Slagvolume	Maximaal vermogen	Maximaal koppel	Emissieregeling
5 cilinders			
9 liter	280 pk (206 kW) bij 1.900 t/min ¹	1.400 Nm (1.000–1.400 t/min)	SCR-only
9 liter gas	280 pk (206 kW) bij 1.900 t/min	1.350 Nm (1.000–1.400 t/min)	EGR
9 liter	320 pk (235 kW) bij 1.900 t/min ^{1,2}	1.600 Nm (1.050–1.400 t/min)	SCR-only
9 liter gas	340 pk (250 kW) bij 1.900 t/min	1.600 Nm (1.100–1.400 t/min)	EGR
9 liter	360 pk (265 kW) bij 1.900 t/min ^{1,2}	1.700 Nm (1.050–1.475 t/min)	SCR-only
6 cilinders			
7 liter	220 pk (162 kW) bij 1.900 t/min ¹	1.000 Nm (1.050–1.500 t/min)	SCR-only
7 liter	250 pk (184 kW) bij 1.900 t/min ¹	1.100 Nm (1.050–1.550 t/min)	SCR-only
7 liter	280 pk (206 kW) bij 1.900 t/min ¹	1.200 Nm (1.050–1.600 t/min)	SCR-only
13 liter	370 pk (272 kW) bij 1.800 t/min ¹	1.900 Nm (900–1.340 t/min)	SCR-only
13 liter	420 pk (309 kW) bij 1.800 t/min ¹	2.300 Nm (900–1.280 t/min)	SCR-only (twin dosing)
13 liter gas	420 pk (309 kW) bij 1.900 t/min	2.100 Nm (1.000–1.350 t/min)	EGR
13 liter	460 pk (338 kW) bij 1.800 t/min ^{1,2}	2.500 Nm (900–1.290 t/min)	SCR-only (twin dosing)
13 liter gas	460 pk (338 kW) bij 1.900 t/min	2.300 Nm (1.000–1.300 t/min)	EGR
13 liter	500 pk (368 kW) bij 1.800 t/min ^{1,2}	2.650 Nm (900–1.320 t/min)	SCR-only (twin dosing)
13 liter	560 pk (412 kW) bij 1.800 t/min ¹	2.800 Nm (900–1.400 t/min)	SCR-only (twin dosing)
V8			
16 liter	530 pk (390 kW) bij 1.900 t/min ¹	2.800 Nm (925–1.325 t/min)	SCR-only (twin dosing)
16 liter	590 pk (434 kW) bij 1.900 t/min ^{1,2}	3.050 Nm (925–1.350 t/min)	SCR-only (twin dosing)
16 liter	660 pk (485 kW) bij 1.900 t/min ¹	3.300 Nm (950–1.400 t/min)	SCR-only (twin dosing)
16 liter	770 pk (566 kW) bij 1.800 t/min ¹	3.700 Nm (1.000–1.450 t/min)	SCR-only (twin dosing)

¹ Beschikbaar voor toepassing van HVO (XTL)

² Beschikbaar voor toepassing van 100% biodiesel (mits FAME-voorbereiding af fabriek)

Versnellingsbakken

Versnellingen	Type	Motoren	Opties
Range-splitter versnellingsbakken			
12+2 versnellingen	Opticruise overdrive-versnellingsbak met een kruipversnelling	Tot 2.500 Nm	Retarder
12+2 versnellingen	Opticruise overdrive-versnellingsbak met een kruipversnelling	Tot 3.300 Nm	Retarder
12+2 versnellingen	Opticruise overdrive-versnellingsbak met een kruipversnelling	Tot 3.800 Nm	Retarder

Automatische versnellingsbakken

Automatische versnellingsbakken zijn beschikbaar in combinatie met de meeste motoren met 5 en 6 cilinders.

Krachtafnemers

U kunt op veel manieren de kracht van uw Scania aanboren. Onze PTO-opties bestaan uit oplossingen met aandrijving door de versnellingsbak (koppelingafhankelijk), door het vliegwiel (koppelingonafhankelijk) en door de motor.

SCANIA E-MOBILITY

Elektrificatie van het wagenpark gaat verder dan alleen de aanschaf van de truck. Om deze stap naar verduurzaming zo soepel mogelijk te laten verlopen, is er aandacht nodig voor o.a. laad infrastructuur, de chauffeur en financiële zekerheid. Daarom biedt Scania 'elektrificatie als een service'; er wordt meegedacht in alle onderdelen van de transitie. Zo wordt de chauffeur twee jaar lang gecoacht en ondersteunt Scania's dochteronderneming 'Erinion' u met de laadinfrastructuur.

Batterij elektrische trucks

Wielconfiguratie

A/B 4x2, A/B 6x2, B 6x2*4, A/B 6x4

Wielbasis

3250 – 6350 mm

Cabineopties

L, P, G, R, S

Elektrische aandrijving

- EM C1-2 – Twee versnellingen, continu 210/240 kW (280/320 pk)
- EM C1-4 – Vier versnellingen, continu 270/300/330/360/400 kW (360/410/440/490/540 pk)
- EM C3-6 – Zes versnellingen, continu 400/450 kW (540/610 pk)

PTO

Elektrische, elektromechanische en mechanische interfaces

Batterijcapaciteit

416 tot 520* kWh bruikbaar (A/B 6x4) en 624 tot 728* kWh bruikbaar (alleen B 6x4) met 75 of 83% laadstatus (SoC-window).

Geoptimaliseerd bereik voor laadvermogen – Tot: 395 km bij 42 t GTW kan worden bereikt met 520* kWh batterijcapaciteit, zonder verminderde laadcapaciteit.

Maximaal bereik – Tot: 600 km bij 29 t GTW, 550 km bij 40 t GTW, 375 km bereik bij 64 t GTW.

Opladen

CCS2 375 kW / 500 A DC, volledig opgeladen in 110 min bij 375 kW (bij 728 kWh capaciteit, met 83% laadstatus (SoC-window)).

Treingewicht

Max. 74 t

* Het bereik is afhankelijk van verschillende factoren en kan daardoor variëren.



MEER INFORMATIE

Bezoek onze website: www.scania.nl of www.scania.be
of neem contact op met Account manager.